

Aluminium-Profiltafeln

Allgemeines

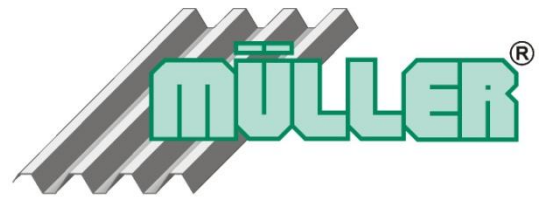

Aluminium-Profiltafeln haben als jüngstes Dachdeckungsmetall eine hervorragende Beständigkeit gegenüber aggressiver Industrie- und Seeatmosphäre sowie der Einwirkung von Ammoniak im landwirtschaftlichen Bereich seit Jahrzehnten bewiesen. Das älteste Aluminiumdach der Welt, die Kuppel der Kirche San Gioacchino in Rom (Baujahr 1897), ist noch heute in ausgezeichnetem Zustand.



Aluminium ist eine leichte und langlebige Dacheindeckung für Gewerbeobjekte, Maschinenhallen, Wirtschaftsgebäude, Garagen, Carports, Überdachungen, Stallgebäude mit Zwangslüftung uvm. Ein Kontakt mit Düngemitteln und Futtermitteln sollte allerdings vermieden werden.



Welches Aluminium-Profil passt zu Ihrem Gebäude? Unsere Empfehlung siehe Seite 2!

Korrugal® Aluminium-Profiltafeln kamen in den siebziger Jahren auf den europäischen Markt. Sie waren der gesamten Konkurrenz in Sachen Festigkeit, Farbbeständigkeit und Eleganz weit überlegen und setzen noch heute Maßstäbe.

Korrugal®
Aluminium von seiner schönsten Seite

Oberflächen

Stucco-blank ist eine naturbelassene, anfangs glänzende Oberfläche mit Prägung zur Minderung der Sonnenreflektion. Im Laufe der Jahre bildet sich eine Patina in Mattgrau.

Der **25 µ Polyesterlack**, auch Kunststoffbeschichtung genannt, ist eine Beschichtung mit einer sehr guten Farbbeständigkeit.

Der **Metallack** ist ein im Coil-Coating aufgetragener, aluminiumpigmentierter Lack mit besonders hochwertigen und UV-beständigen Farbpigmenten. Er bietet eine hervorragende Farbbeständigkeit über Jahrzehnte.

Tropfschutzvlies

Bei einschaligen Metaldächern ist die Kondensation von Wasserdampf, das sog. Schwitzwasser, häufig ein Problem. Die Lösung ist ein **Tropfschutzvlies**.

Das Tropfschutzvlies ist eine auf der Unterseite der Trapezprofile aufgebrachte feuchtigkeitsabsorbierende Schicht.

Diese bindet Kondenswasser und kann je nach Dachneigung ca. 0,5 l Wasser pro m² aufnehmen. Das ist in den meisten Fällen ausreichend, um das unangenehme Abtropfen zu verhindern.

Damit die aufgenommene Feuchtigkeit rasch wieder an die Umgebungsluft abgegeben werden kann, ist auf eine ausreichende Belüftung zu achten. Für eine Aufnahme großer oder weiterer Feuchtigkeitzufuhr, z.B. durch Tiere, Getreide, Wärmekollektoren etc. ist das Tropfschutzvlies nicht ausgelegt.

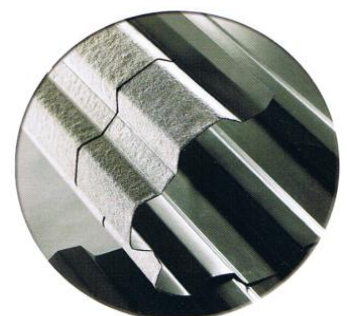

Aluminium-Profiltafeln

Unsere Empfehlungen

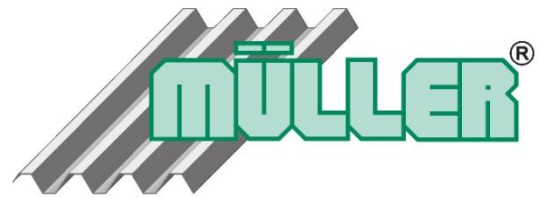

Sie haben sich aufgrund der langen Lebensdauer für ein Profil aus Aluminium entschieden, wissen aber nicht, welche Profilform Sie wählen sollen? **Wir helfen Ihnen weiter!**

Für alle Dächer empfehlen wir das Korrugal 30-200. An der Seitenüberdeckung besitzt es eine Wasserfalle gegen Kapillarwirkung und einen Stützfuß für eine montagefreundliche und sichere Verlegung. Es kann auf die Verbindung der Längsstöße mit Schrauben oder Nieten verzichtet werden.

Für kleine Wände und Fassaden empfehlen wir die Profile Korrugal 20-125, Korrugal 20-75 oder Korrugal Sinus 18. Die feine Profilstruktur macht aus diesen Wänden keine typischen Blechkästen. Die Profile können für eine modernere Optik auch horizontal verlegt werden.

Für große Wände und Fassaden empfehlen wir das Korrugal 40-100. Die Symmetrie gibt dem Profil viel Stabilität und ist optisch sehr ansprechend. Auch hier sollten Sie die Möglichkeit der optisch interessanten horizontalen Verlegung in Betracht ziehen.

Für die elegante Optik empfehlen wir die Profile Korrugal 20-75, Korrugal 40-100 und Korrugal Sinus 18. An der Wand sehen diese symmetrischen Profile besonders horizontal verlegt sehr gut aus. Weitere stylische und moderne Profile für Wand und Fassade finden Sie bei unseren Fassadenpaneelen.



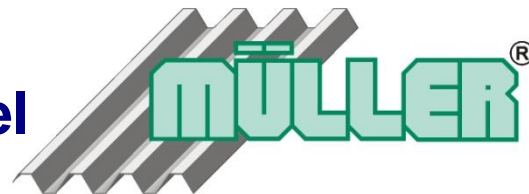

Für Retrodächer und alte Gebäude empfehlen wir das Korrugal 30-200. Dieses Profil erinnert an die typische Blecheindeckung der 30er bis 50er Jahre. Die breite Profilstruktur passt sehr gut zu älteren Gebäuden.

Aluminium-Profiltafeln





VK-Preisliste für den Fachhandel



Frachtfrei!*

Profile Lagerware	10 - 25 m ²	26 - 50 m ²	51 - 150 m ²	Verfügbarkeit
Korrugal® 30-200 „st.-blank“ - 0,5 mm 	20,90 €/m ²	16,90 €/m ²	14,90 €/m ²	sofort
Korrugal® 30-200 „Polyester“ - 0,5 mm 	22,90 €/m ²	18,90 €/m ²	16,90 €/m ²	sofort
Korrugal® 30-200 „Polyester“ - 0,5 mm mit Tropfschutzvlies	27,90 €/m ²	23,90 €/m ²	21,50 €/m ²	sofort
Korrugal® 20-125 „st.-blank“ - 0,5 mm 	20,90 €/m ²	16,90 €/m ²	14,90 €/m ²	sofort
Korrugal® 20-125 „Polyester“ - 0,5 mm 	22,90 €/m ²	18,90 €/m ²	16,90 €/m ²	sofort
Korrugal® 20-75 „Metallack“ - 0,5 mm 	25,90 €/m ²	21,50 €/m ²	19,50 €/m ²	sofort

Lagerlänge 12.000 mm (Korrugal 20-75 - 8.000 mm). Zuschnitt kostenlos.
Fixlängen +7% und Fixlängen mit Tropfschutzvlies +15%.

Profile Kommissionsware	10 - 25 m ²	26 - 50 m ²	51 - 150 m ²	Verfügbarkeit
Korrugal® 20-75 „st.-blank“ - 0,5 mm 	22,30 €/m ²	18,30 €/m ²	17,30 €/m ²	1 - 2 Wochen
Korrugal® 20-75 „Metallack“ - 0,5 mm 	24,50 €/m ²	20,50 €/m ²	19,50 €/m ²	1 - 2 Wochen
Korrugal® 20-75 „st.-blank“ - 0,7 mm 	26,90 €/m ²	22,90 €/m ²	21,65 €/m ²	1 - 2 Wochen
Korrugal® 20-75 „Metallack“ - 0,7 mm 	29,90 €/m ²	25,90 €/m ²	24,60 €/m ²	1 - 2 Wochen
Korrugal® 40-100 „Metallack“ - 0,7 mm 	31,50 €/m ²	27,50 €/m ²	25,90 €/m ²	1 - 2 Wochen
Korrugal® 18-76 „Metallack“ - 0,7 mm 	25,90 €/m ²	21,90 €/m ²	20,65 €/m ²	1 - 2 Wochen
Aufpreis Tropfschutzvlies	6,80 €/m ²	6,40 €/m ²	6,10 €/m ²	1 - 2 Wochen

Kommissionsware + 45 € Kleinmengenzuschlag bis 50 m²/Profil und Farbe.
Kurzlängenzuschlag < 2.000 mm 3,00 €/Platte.

Zubehörpreise – siehe technische Datenblätter.

*Bedingungen nachfolgend.

Logistik

Anlieferungen in NDS, HB, HH Süd und NRW Nord (regional)

Die Lieferung erfolgt in Bremen, Hamburg bis an die Elbe sowie Niedersachsen und Nordrhein-Westfalen bis zu der Breitenlinie Münster-Detmold-Goslar **frei Baustelle oder Lager** unabeladen (ausgenommen Inseln ohne Brückenanbindung).

Faserzement-Wellplatten ab 100 m² werden entladen! Abladung anderer Produkte auf Anfrage.

Mindestabnahme von Profiltafeln bis 7,5 m Länge 3, über 7,5 m Länge 6 und über 10 m Länge 10 Platten/Profil (ausgenommen Lagerware – Mindestabnahme bis 12 m Länge 3 Platten/Profil).

Die Ware kann verpackt oder unverpackt (Umweltschutz) sein. Standardverpackung auf Wunsch 45 €/Paket.

Anlieferungen überregional bundesweit

230 € Frachtkostenpauschale. Die Lieferung erfolgt unabeladen.

Nicht alle Produkte sind überregional lieferbar! Eine Lieferung von Aluzink-Dachrinnen ist nicht möglich. Ebenso Aluminium- und Stahl-Profiltafeln sowie Licht- und Stegplatten > 3 m Länge.

Mindestabnahme von Profiltafeln 3 Platten/Profil.

Verpackungskosten 45 € (ausgenommen Faserzement-Wellplatten).

Abholungen ab Werk Harpstedt

Lagerware ist nach vorheriger Anmeldung **sofort abholbereit!** Eine Mindestabnahmemenge gibt es nicht.

Kommissionsware ist erst nach Fertigmeldung abholbereit. Mindestabnahme von Profiltafeln bis 7,5 m Länge 3, über 7,5 m Länge 6 und über 10 m Länge 10 Platten/Profil.

Die Ware kann verpackt oder unverpackt (Umweltschutz) sein. Standardverpackung auf Wunsch 45 €/Paket.

Grundsätzliche Bedingungen

Die Abrechnung aller Profile erfolgt nach Plattenbreite.

UV-Schutzverpackung für Licht- und Stegplatten 15 €/Paket.

Einwegpaletten 8,50 € pro angefangene 50 m² (nur bei Faserzement-Wellplatten).

Eventuelle Kleinmengen-, Kurz- und Fixlängenzuschläge sowie Schnittkosten siehe Preislisten.

Kleinstmengenzuschlag unter 10 m² + 45 €/Lieferung (entfällt bei Abholung ab Werk Harpstedt).

Ausschließliche Zubehöbestellung unter 250 € Netto-Auftragswert + 45 €/Lieferung (entfällt bei Abholung ab Werk Harpstedt).

Logistikpauschale 14,50 €/Auftrag.

Alle Preise zzgl. ges. Mehrwertsteuer.

Desweiteren gelten unsere allgemeinen Geschäftsbedingungen.

Gültig ab April 2019. Änderungen vorbehalten.

Aluminium-Trapezprofil Korrugal® 30-200

(auch mit Tropfschutzvlies)

Lagerware



Unsere Aluminium-Empfehlung für alle Dächer!

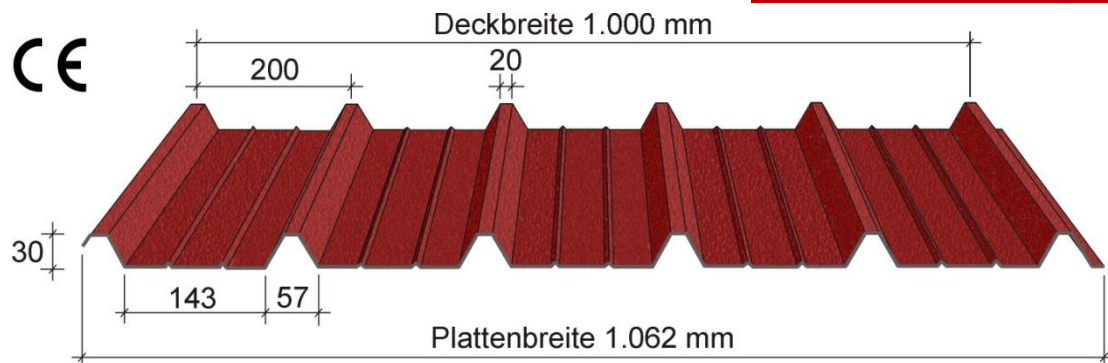

Wasserfalle und
Stützfuß an der
Seitenüberlappung



11 stucco-blank

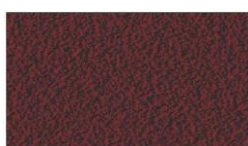

17 stucco-braun

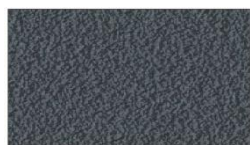

19 stucco-schwarzgrau

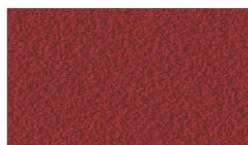



09 stucco-rot

- Einsatzbereiche: Dach, (Wand und Fassade)
- Oberflächen: stucco-blank oder 25 µ Polyesterlack
- Legierung: EN AW-3005
- Materialdicke: 0,5 mm (andere Dicken auf Anfrage)
- Gewicht: ca. 1,7 kg/m²
- Plattenlängen: 500 – 12.000 mm
- max. Stützweite: gemäß Belastungstabelle
- Verfügbarkeit: sofort
- Besonderheiten: Rückseitenlack (nicht bei stucco-blank)
Stützfuß für eine stabile Seitenüberlappung
Wasserfalle an der Seitenüberlappung
Tropfschutzvlies optional (nicht bei stucco-blank)



Korrugal®

Aluminium von seiner schönsten Seite

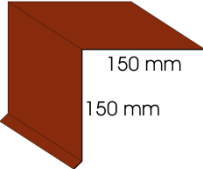
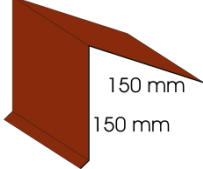
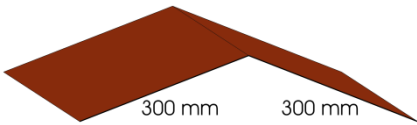
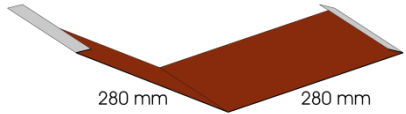
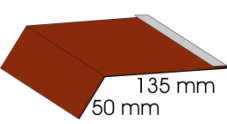
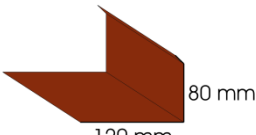
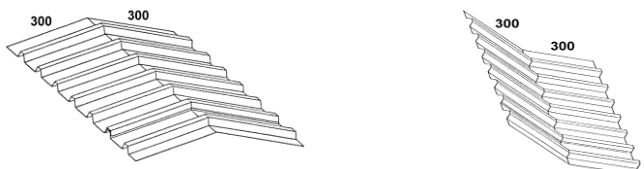
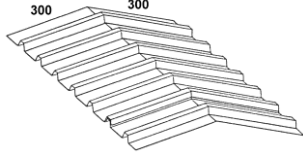
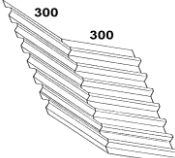
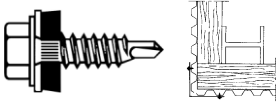
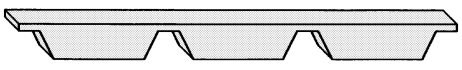

Befestigung auf Holz		blank	farbig
Aluminium-Kalotte Aluminium-Kalotte mit aufvulkanisierter EPDM-Dichtung für Obergurtmontage.		-,24 €/Stück	-,27 €/Stück
Edelstahl-Schneidschraube Edelstahl-Schraube 6,5 x 75 mm mit Scheibe und EPDM-Dichtung 16 mm.		-,26 €/Stück	-,29 €/Stück
Schraubhülse Schraubhülse mit Klemmvorrichtung		9,95 €/Stück	

Je nach Pfetten-/Riegelabstand und Dach-/Wandgröße beträgt die Befestigungsanzahl 4-6 Stück/m².

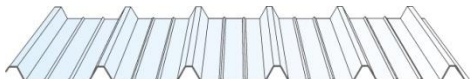
Formteile nach Wunsch auf Anfrage!	stucco-blank	farbig
 <p>Ortgangprofil</p>  <p>Pultdachabschluss</p>	<p>7,50 €/m (Stüklänge 2.500 mm)</p>	<p>10,90 €/m (Stüklänge 2.000 mm)</p>
 <p>Flachfirsthaube (Dachneigung angeben)</p>  <p>Kehle (Dachneigungen angeben)</p>	<p>12,50 €/m (Stüklänge 2.500 mm)</p>	<p>18,90 €/m (Stüklänge 2.000 mm)</p>
 <p>Rinneneinlauf (unter 7° Dachneigung)</p>  <p>Wandanschluss (evtl. Dachneigung angeben)</p>	<p>6,90 €/m (Stüklänge 2.500 mm)</p>	<p>8,90 €/m (Stüklänge 2.000 mm)</p>
<p>Aluminium-Flachtafel 1.245 mm breit</p> 	<p>45,00 €/Stück (Stüklänge 2.500 mm)</p>	<p>65,00 €/Stück (Stüklänge 2.000 mm)</p>
 <p>Profilfirstabdeckung (Dachneigung angeben)</p>  <p>Profilanschlusselement (Dachneigung angeben)</p>	<p>11,90 €/Stück</p>	<p>13,90 €/Stück</p>
<p>Aluminium-Bohrschraube für Formteile Aluminium-Bohrschraube 5,6 x 20 mm mit Scheibe und EPDM-Dichtung 14 mm zur Befestigung von Aluminium-Formteilen.</p> 	<p>-,24 €/Stück</p>	<p>-,27 €/Stück</p>
<p>Profilfüllerleiste aus Polyäthylenschaum zum Schließen der Sicken – 1.000 mm lang.</p> <p>große Sicke (oben)</p>  <p>kleine Sicke (unten)</p> 	<p>2,90 €/Stück</p>	
<p>Lichtplatte 30-200 PVC-hart hochtransparent erhöht schlagzäh.</p>  <p>Plattenlängen bis 6.000 mm</p>	<p>26,95 €/m²</p>	

Aluminium-Trapezprofil Korrugal® 20-125

Lagerware

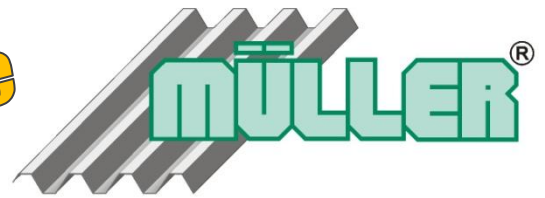

Unsere Aluminium-Empfehlung für kleine Wände!

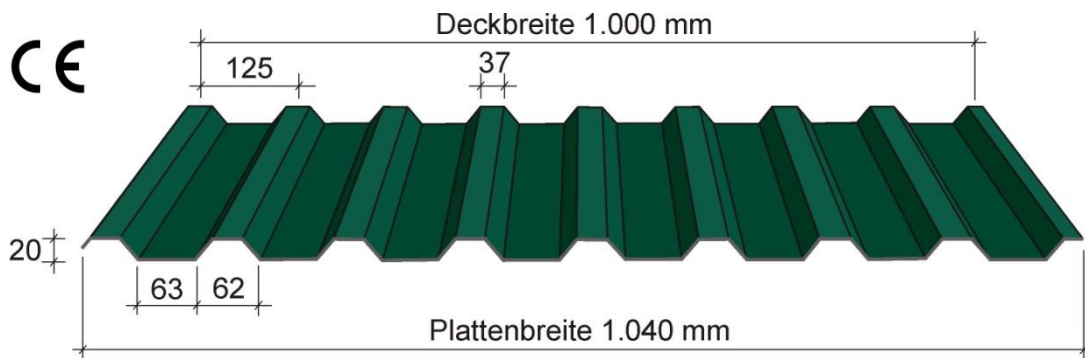

Wasserfalle an der
Seitenüberlappung



11 stucco-blank



17 stucco-braun



05 moosgrün (glatt)



09 stucco-rot

- Einsatzbereiche: Dach, Wand und Fassade
- Oberflächen: stucco-blank oder 25 µ Polyesterlack
- Legierung: EN AW-3005
- Materialdicke: 0,5 mm (andere Dicken auf Anfrage)
- Gewicht: ca. 1,7 kg/m²
- Plattenlängen: 500 – 12.000 mm
- max. Stützweite: gemäß Belastungstabelle
- Verfügbarkeit: sofort
- Besonderheiten: Rückseitenlack (nicht bei stucco-blank)
Wasserfalle an der Seitenüberlappung (nicht bei moosgrün)

Korrugal®

Aluminium von seiner schönsten Seite

Befestigung auf Holz		blank	farbig
Edelstahl-Bohrschraube Edelstahl-Bohrschraube 6,5 x 38 mm mit Scheibe und EPDM-Dichtung 16 mm für Untergurtmontage.		-,26 €/Stück	-,29 €/Stück
Schraubhülse Schraubhülse mit Klemmvorrichtung		9,95 €/Stück	

Je nach Pfetten-/Riegelabstand und Dach-/Wandgröße beträgt die Befestigungsanzahl 4-6 Stück/m².

Formteile nach Wunsch auf Anfrage!		stucco-blank	farbig
<p>Ortgangprofil</p>	<p>Pultdachabschluss</p>	<p>Eckwinkel</p>	<p>7,50 €/m (Stüklänge 2.500 mm)</p> <p>10,90 €/m (Stüklänge 2.000 mm)</p>
<p>Flachfirsthaube (Dachneigung angeben)</p>	<p>Kehle (Dachneigungen angeben)</p>	<p>12,50 €/m (Stüklänge 2.500 mm)</p>	<p>18,90 €/m (Stüklänge 2.000 mm)</p>
<p>Rinneneinlauf (unter 7° Dachneigung)</p>	<p>Wandanschluss (evtl. Dachneigung angeben)</p>	<p>Sockelprofil</p>	<p>6,90 €/m (Stüklänge 2.500 mm)</p> <p>8,90 €/m (Stüklänge 2.000 mm)</p>
<p>Aluminium-Flachtafel 1.245 mm breit</p>	<p>45,00 €/Stück (Stüklänge 2.500 mm)</p>	<p>65,00 €/Stück (Stüklänge 2.000 mm)</p>	
<p>Profilfirstabdeckung (Dachneigung angeben)</p>	<p>Profilanschlusselement (Dachneigung angeben)</p>	<p>11,90 €/Stück</p>	<p>13,90 €/Stück</p>
<p>Aluminium-Bohrschraube für Formteile Aluminium-Bohrschraube 5,6 x 20 mm mit Scheibe und EPDM-Dichtung 14 mm zur Befestigung von Aluminium-Formteilen.</p>		<p>-,24 €/Stück</p>	<p>-,27 €/Stück</p>
<p>Profilfüllerleiste aus Polyäthylenschaum zum Schließen der Sicken - 1.000 mm lang.</p> <p>große Sicke (oben)</p> <p>kleine Sicke (unten)</p>		<p>2,90 €/Stück</p>	
<p>Lichtplatte 20-125 PVC-hart hochtransparent erhöht schlagzäh.</p>	<p>Plattenlängen bis 6.000 mm</p>	<p>26,95 €/m²</p>	

Aluminium-Trapezprofil Korrugal® 20-75

Lagerware

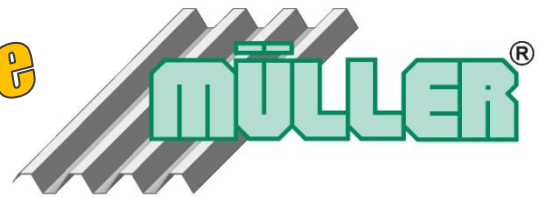

Unsere Aluminium-Empfehlung für eine elegante Optik!

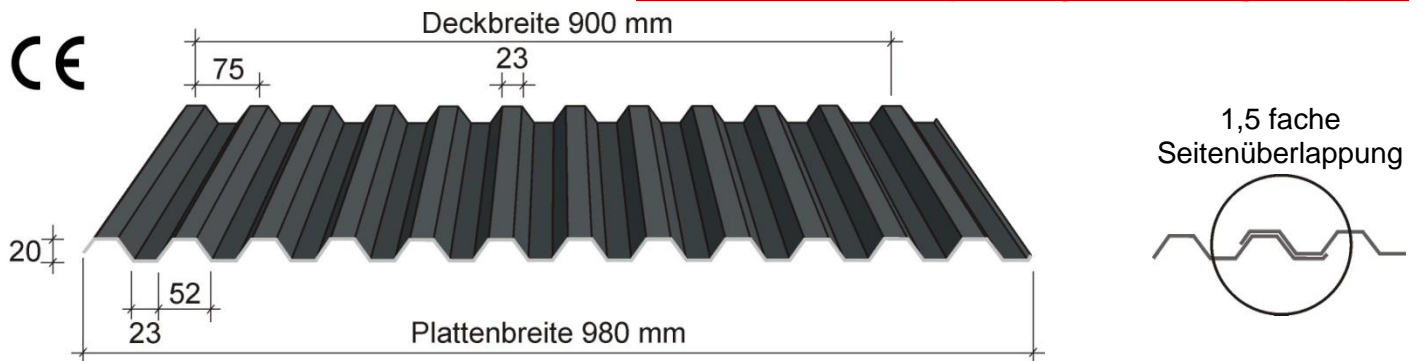

16 terrabraun



04 ziegelrot

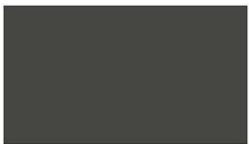

30 anthrazitrau





06 silbermetallic



- Einsatzbereiche: Dach, Wand und Fassade
- Oberflächen: Metalllack
- Legierung: EN AW-3004
- Materialdicke: 0,5 mm
- Gewicht: ca. 1,9 kg/m²
- Plattenlängen: 500 – 8.000 mm
- max. Stützweite: gemäß Belastungstabelle
- Verfügbarkeit: sofort
- Besonderheiten: Rückseitenlack
1,5 fache Seitenüberlappung

Korrugal®

Aluminium von seiner schönsten Seite

Befestigung auf Holz	blank	farbig
Edelstahl-Bohrschraube Edelstahl-Bohrschraube 6,5 x 38 mm mit Scheibe und EPDM-Dichtung 16 mm für Untergurtmontage. 	-,26 €/Stück	-,29 €/Stück
Schraubhülse Schraubhülse mit Klemmvorrichtung 	9,95 €/Stück	

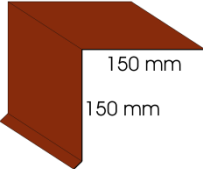
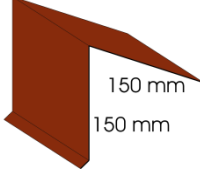
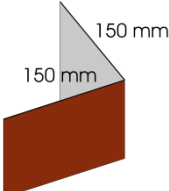
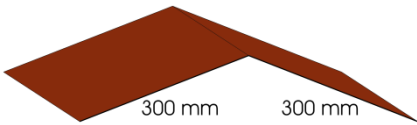
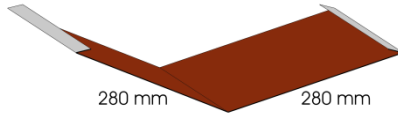
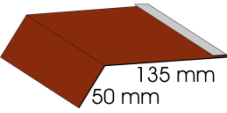
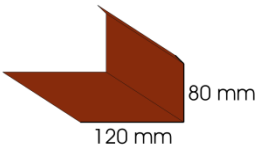
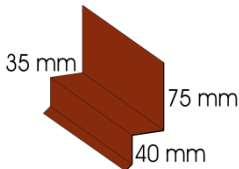
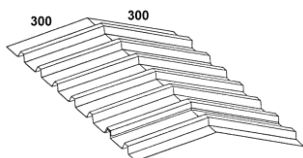
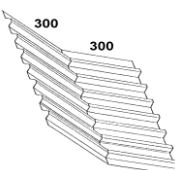
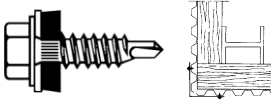
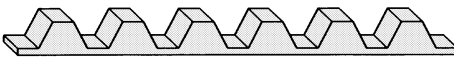
Je nach Pfetten-/Riegelabstand und Dach-/Wandgröße beträgt die Befestigungsanzahl 4-6 Stück/m².

Formteile nach Wunsch auf Anfrage!		stucco-blank	farbig	
 <p>Ortgangprofil</p>	 <p>Pultdachabschluss</p>	 <p>Eckwinkel</p>	<p>7,50 €/m (Stüklänge 2.500 mm)</p>	<p>10,90 €/m (Stüklänge 2.000 mm)</p>
 <p>Flachfirsthaube (Dachneigung angeben)</p>	 <p>Kehle (Dachneigungen angeben)</p>	<p>12,50 €/m (Stüklänge 2.500 mm)</p>	<p>18,90 €/m (Stüklänge 2.000 mm)</p>	
 <p>Rinneneinlauf (unter 7° Dachneigung)</p>	 <p>Wandanschluss (evtl. Dachneigung angeben)</p>	 <p>Sockelprofil</p>	<p>6,90 €/m (Stüklänge 2.500 mm)</p>	<p>8,90 €/m (Stüklänge 2.000 mm)</p>
<p>Aluminium-Flachtafel 1.250 mm breit</p>	<p>45,00 €/Stück (Stüklänge 2.500 mm)</p>	<p>65,00 €/Stück (Stüklänge 2.000 mm)</p>		
 <p>Profilfirstabdeckung (Dachneigung angeben)</p>	 <p>Profilanschlusselement (Dachneigung angeben)</p>	<p>11,90 €/Stück</p>	<p>13,90 €/Stück</p>	
<p>Aluminium-Bohrschraube für Formteile Aluminium-Bohrschraube 5,6 x 20 mm mit Scheibe und EPDM-Dichtung 14 mm zur Befestigung von Aluminium-Formteilen.</p>		<p>-,24 €/Stück</p>	<p>-,27 €/Stück</p>	
<p>Profilfüllerleiste aus Polyäthylenschaum zum Schließen der Sicken - 900 mm lang.</p>		<p>2,90 €/Stück</p>		
<p>Lichtplatte 20-75 Ondex biaxial gereckt kristallklar hagelsicher und UV-beständig.</p>	 <p>Plattenlängen bis 6.000 mm</p>	<p>26,95 €/m²</p>		

Aluminium-Trapezprofil Korrugal® 20-75

(auch mit Tropfschutzvlies)

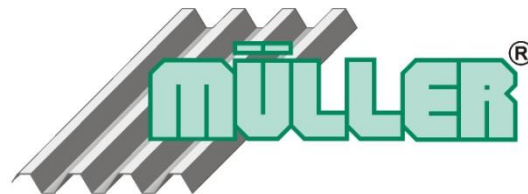

Unsere Aluminium-Empfehlung für eine elegante Optik!

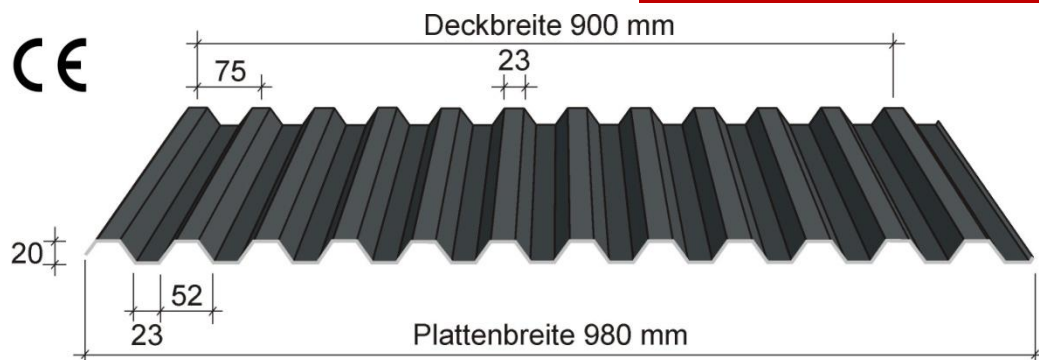

1,5 fache
Seitenüberlappung

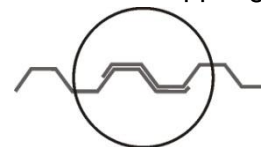

11 stucco-blank



16 terrabraun



52 fuchsbraun



04 ziegelrot



22 dunkelrot*

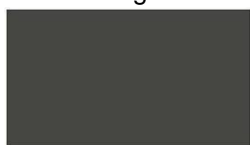

30 anthrazitgrau



06 silbermetallic



70 warmweiß





13 efeugrün

Einsatzbereiche: Dach, Wand und Fassade
 Oberflächen: stucco-blank oder Metallack
 Legierung: EN AW-3004
 Materialdicke: 0,5 / 0,7 mm
 Gewicht: ca. 1,9 / 2,6 kg/m²
 Plattenlängen: 500 – 12.000 mm
 max. Stützweite: gemäß Belastungstabelle
 Verfügbarkeit: ca. 1 Woche
 Besonderheiten: Rückseitenlack
 1,5 fache Seitenüberlappung
Tropfschutzvlies optional (nicht bei stucco-blank)



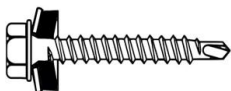

Korrugal®
 Aluminium von seiner schönsten Seite

* nur in 0,7 mm Dicke lieferbar

Befestigung auf Holz	blank	farbig
Edelstahl-Bohrschraube Edelstahl-Bohrschraube 6,5 x 38 mm mit Scheibe und EPDM-Dichtung 16 mm für Untergurtmontage.	 -,26 €/Stück	-,29 €/Stück
Schraubhülse Schraubhülse mit Klemmvorrichtung	 9,95 €/Stück	

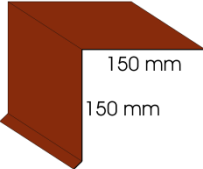
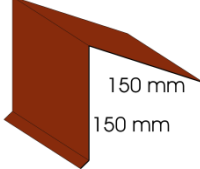
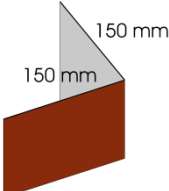
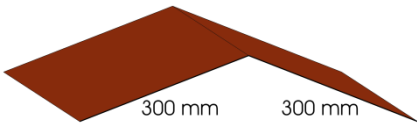
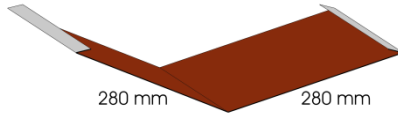
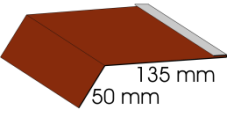
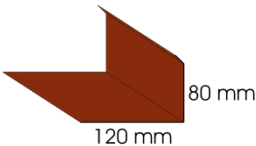
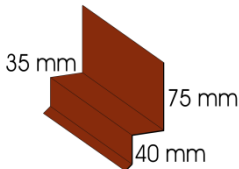
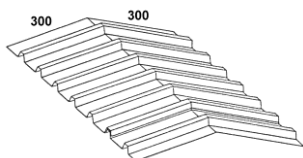
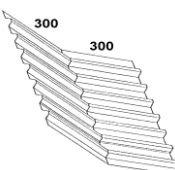
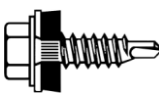
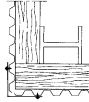
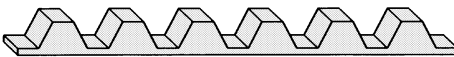
Je nach Pfetten-/Riegelabstand und Dach-/Wandgröße beträgt die Befestigungsanzahl 4-6 Stück/m².

Formteile nach Wunsch auf Anfrage!		stucco-blank	farbig
 <p>Ortgangprofil</p>	 <p>Pultdachabschluss</p>	 <p>Eckwinkel</p>	<p>7,50 €/m (Stüklänge 2.500 mm)</p> <p>10,90 €/m (Stüklänge 2.000 mm)</p>
 <p>Flachfirsthaube (Dachneigung angeben)</p>	 <p>Kehle (Dachneigungen angeben)</p>	<p>12,50 €/m (Stüklänge 2.500 mm)</p> <p>18,90 €/m (Stüklänge 2.000 mm)</p>	
 <p>Rinneneinlauf (unter 7° Dachneigung)</p>	 <p>Wandanschluss (evtl. Dachneigung angeben)</p>	 <p>Sockelprofil</p>	<p>6,90 €/m (Stüklänge 2.500 mm)</p> <p>8,90 €/m (Stüklänge 2.000 mm)</p>
<p>Aluminium-Flachtafel 1.250 mm breit</p>		<p>45,00 €/Stück (Stüklänge 2.500 mm)</p>	<p>65,00 €/Stück (Stüklänge 2.000 mm)</p>
 <p>Profilfirstabdeckung (Dachneigung angeben)</p>	 <p>Profilanschlusselement (Dachneigung angeben)</p>	<p>11,90 €/Stück</p>	<p>13,90 €/Stück</p>
<p>Aluminium-Bohrschraube für Formteile Aluminium-Bohrschraube 5,6 x 20 mm mit Scheibe und EPDM-Dichtung 14 mm zur Befestigung von Aluminium-Formteilen.</p>			 <p>-,24 €/Stück</p> <p>-,27 €/Stück</p>
<p>Profilfüllerleiste aus Polyäthylenschaum zum Schließen der Sicken - 900 mm lang.</p>		 <p>2,90 €/Stück</p>	
<p>Lichtplatte 20-75 Ondex biaxial gereckt kristallklar hagelsicher und UV-beständig.</p>		 <p>Plattenlängen bis 6.000 mm</p> <p>26,95 €/m²</p>	

Aluminium-Trapezprofil Korrugal® 40-100

(auch mit Tropfschutzvlies)



Unsere Aluminium-Empfehlung für große Wände!

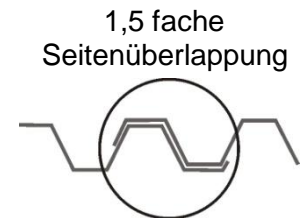
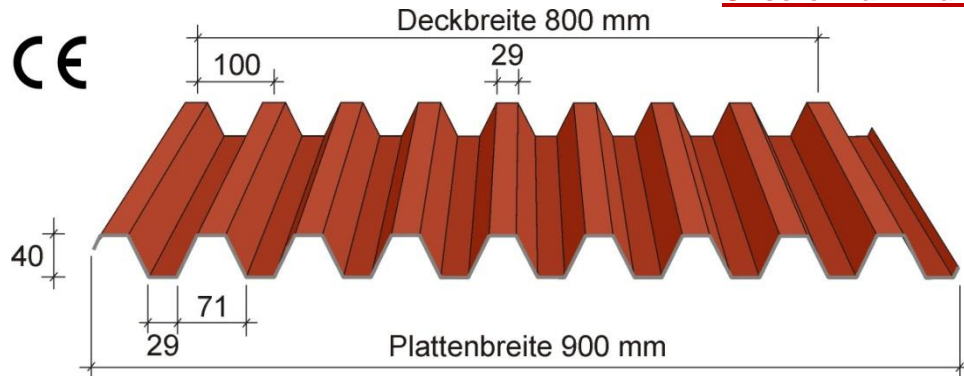

04 ziegelrot



22 dunkelrot



06 silbermetallic



70 warmweiß





13 efeugrün

- Einsatzbereiche: Dach, Wand und Fassade
- Oberflächen: Metallack
- Legierung: EN AW-3004
- Materialdicke: 0,7 mm (andere Dicken auf Anfrage)
- Gewicht: ca. 3,0 kg/m²
- Plattenlängen: 500 – 12.000 mm
- max. Stützweite: gemäß Belastungstabelle
- Verfügbarkeit: ca. 1 Woche
- Besonderheiten: Rückseitenlack
1,5 fache Seitenüberlappung
Tropfschutzvlies optional (nicht bei stucco-blank)

Korrugal®
Aluminium von seiner schönsten Seite

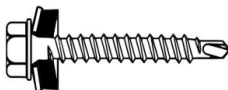

Befestigung auf Holz	blank	farbig
Edelstahl-Bohrschraube Edelstahl-Bohrschraube 6,5 x 38 mm mit Scheibe und EPDM-Dichtung 16 mm für Untergurtmontage.		-,26 €/Stück -,29 €/Stück
Schraubhülse Schraubhülse mit Klemmvorrichtung		9,95 €/Stück

Je nach Pfetten-/Riegelabstand und Dach-/Wandgröße beträgt die Befestigungsanzahl 3-5 Stück/m².

Formteile nach Wunsch auf Anfrage!		stucco-blank	farbig	
<p>Ortgangsprofil</p>	<p>Pultdachabschluss</p>	<p>Eckwinkel</p>	<p>7,50 €/m (Stüklänge 2.500 mm)</p>	<p>10,90 €/m (Stüklänge 2.000 mm)</p>
<p>Flachfirsthaube (Dachneigung angeben)</p>	<p>Kehle (Dachneigungen angeben)</p>	<p>12,50 €/m (Stüklänge 2.500 mm)</p>	<p>18,90 €/m (Stüklänge 2.000 mm)</p>	
<p>Rinneneinlauf (unter 7° Dachneigung)</p>	<p>Wandanschluss (evtl. Dachneigung angeben)</p>	<p>6,90 €/m (Stüklänge 2.500 mm)</p>	<p>8,90 €/m (Stüklänge 2.000 mm)</p>	
<p>Aluminium-Flachtafel 1.250 mm breit</p>	<p>Sockelprofil</p>	<p>45,00 €/Stück (Stüklänge 2.500 mm)</p>	<p>65,00 €/Stück (Stüklänge 2.000 mm)</p>	
<p>Aluminium-Bohrschraube für Formteile Aluminium-Bohrschraube 5,6 x 20 mm mit Scheibe und EPDM-Dichtung 14 mm zur Befestigung von Aluminium-Formteilen.</p>		<p>-,24 €/Stück</p>	<p>-,27 €/Stück</p>	
<p>Profilfüllerleiste aus Polyäthylenschaum zum Schließen der Sicken – 800 mm lang.</p>		<p>3,90 €/Stück</p>		
<p>Lichtplatte 40-100 PVC-hart hochtransparent erhöht schlagzäh.</p>	<p>Plattenlängen bis 6.000 mm</p>	<p>32,95 €/m²</p>		

Aluminium-Wellprofil Korrugal® Sinus 18

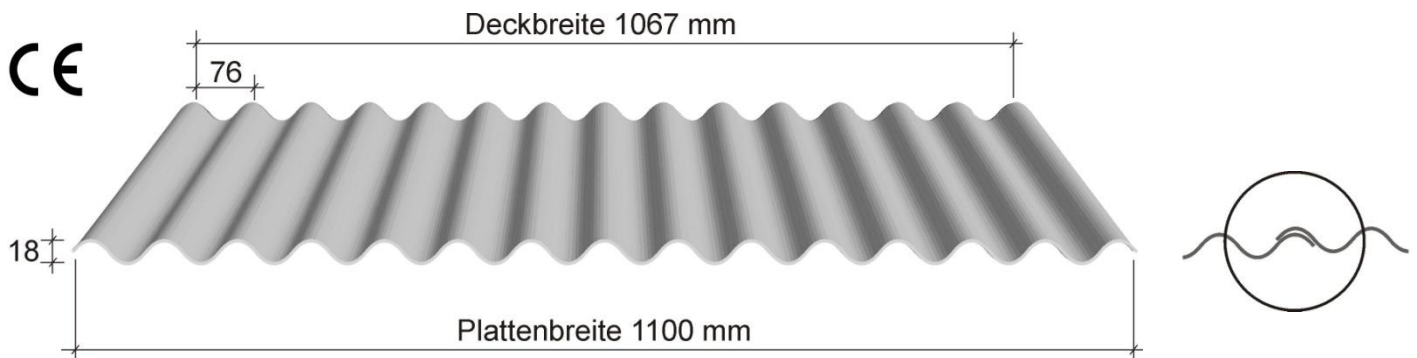
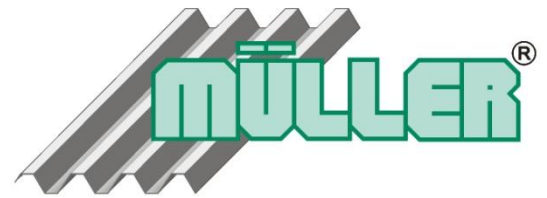

04 ziegelrot



22 dunkelrot



06 silbermetallic



70 warmweiß







13 efeugrün

Einsatzbereiche: Wand und Fassade
 Oberfläche: Metalllack
 Legierung: EN AW-3004
 Materialdicke: 0,7 mm (andere Dicken auf Anfrage)
 Gewicht: ca. 2,3 kg/m²
 Plattenlängen: 500 – 12.000 mm
 max. Stützweite: gemäß Belastungstabelle
 Verfügbarkeit: ca. 1 Woche
 Besonderheiten: Rückseitenlack

Korrugal®
 Aluminium von seiner schönsten Seite

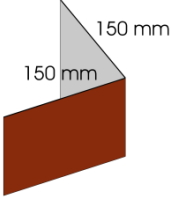
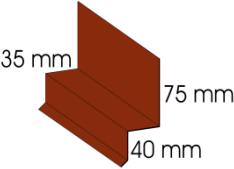
Befestigung auf Holz		blank	farbig
Edelstahl-Bohrschraube Edelstahl-Bohrschraube 6,5 x 38 mm mit Scheibe und EPDM-Dichtung 16 mm für Untergurtmontage.		-,26 €/Stück	-,29 €/Stück
Schraubhülse Schraubhülse mit Klemmvorrichtung		9,95 €/Stück	

Je nach Riegelabstand und Wandgröße beträgt die Befestigungsanzahl 4-6 Stück/m².

Formteile nach Wunsch auf Anfrage!	farbig
 <p>Eckwinkel</p>  <p>Sockelprofil</p> <p>Aluminium-Flachtafel 1.250 mm breit</p>	<p>10,90 €/m (Stüklänge 2.000 mm)</p> <p>8,90 €/m (Stüklänge 2.000 mm)</p> <p>65,00 €/Stück (Stüklänge 2.000 mm)</p>
<p>Aluminium-Bohrschraube für Formteile Aluminium-Bohrschraube 5,6 x 20 mm mit Scheibe und EPDM-Dichtung 14 mm zur Befestigung von Aluminium-Formteilen.</p> 	<p>-,27 €/Stück</p>
<p>Profilfüllerleiste aus Polyäthylenschaum zum Schließen der Sicken - 1067 mm lang.</p> 	<p>2,90 €/Stück</p>
<p>Lichtplatte 18-76 Ondex biaxial gereckt kristallklar hagelsicher und UV-beständig.</p>  <p>Plattenlängen bis 7.000 mm</p>	<p>26,95 €/m²</p>