

# Fassadenpaneele

## Allgemeines

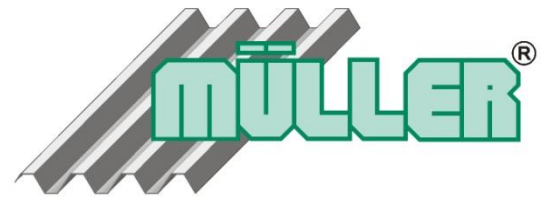

**Fassadenpaneele** erfreuen sich immer größerer Beliebtheit. Altes Mauerwerk und andere sanierungsbedürftige Wände können mit dieser leichten und langlebigen vorgehängten Fassadenverkleidung einfach modernisiert werden.

**Korrugal**<sup>®</sup>  
Aluminium von seiner schönsten Seite

Die Vielzahl an Kombinationsmöglichkeiten in Farbe und Gestaltung macht aus alten Bürogebäuden und Gewerbeimmobilien besonders mit den Kassettenpaneelen moderne und ästhetische Objekte.

Stülppaneele hingegen verleihen einem Gebäude friesisches und skandinavisches Flair.



vorher



nachher

## Oberflächen

Der **50 µ Strukturlack Golden Oak** ist eine zweischichtig aufgebraachte Polyesterlackierung mit einer sehr guten Farb- und Kratzbeständigkeit und von echtem Holz kaum zu unterscheiden.

Der **Metallack** bei den Aluminium-Fassadenpaneelen ist ein im Coil-Coating aufgetragener Lack mit besonders hochwertigen und UV-beständigen Farbpigmenten. Er bietet eine hervorragende Farbbeständigkeit.

Der **25 µ Strukturlack** für die Aluminium-Fassadenpaneele ist eine Beschichtung mit einer sehr guten Farbbeständigkeit und einer Oberflächenstruktur, die einer Steinoberfläche nachempfunden ist.

Der **25 µ Polyesterlack**, auch Kunststoffbeschichtung genannt, ist eine Beschichtung mit einer sehr guten Farbbeständigkeit.

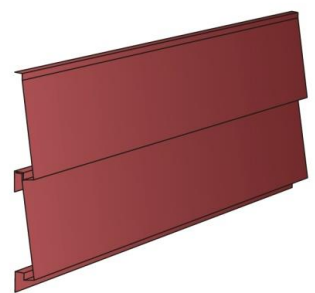
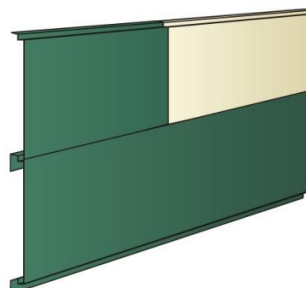
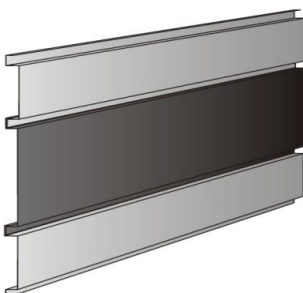

# Fassadenpaneele





## VK-Preisliste für den Fachhandel



**Frachtfrei!\***

Paneele Stahl <b>Kommissionsware</b>		10 - 25 m <sup>2</sup>	26 - 50 m <sup>2</sup>	51 - 150 m <sup>2</sup>	Verfügbarkeit
	<b>Friesland „50 µ Golden Oak“</b>				ca. 2 Wochen
	500 mm breit	33,30 €/m	30,95 €/m	29,35 €/m	

Paneellängen 1.000, 1.500 und 3.000 mm. Zuschnitt kostenlos.

Paneele Aluminium <b>Kommissionsware</b>		10 - 25 m <sup>2</sup>	26 - 50 m <sup>2</sup>	51 - 150 m <sup>2</sup>	Verfügbarkeit
	<b>Korrugal® Wolfsburg „Metalllack“</b>				ca. 3 Wochen
	310 mm breit	24,55 €/m	22,85 €/m	21,60 €/m	
	210 mm breit	20,20 €/m	18,80 €/m	17,80 €/m	
	150 mm breit	17,70 €/m	16,50 €/m	15,60 €/m	
	<b>Korrugal® Hamburg „Metalllack“</b>				ca. 3 Wochen
	266 mm breit	26,95 €/m	25,10 €/m	23,75 €/m	
	166 mm breit	22,60 €/m	21,05 €/m	19,90 €/m	
	<b>Korrugal Bremen / Hannover „Metall.“</b>				ca. 3 Wochen
	266 / 255 mm breit	26,95 €/m	25,10 €/m	23,75 €/m	
	166 / 155 mm breit	22,60 €/m	21,05 €/m	19,90 €/m	
	<b>Korrugal® Emden / Oldenburg</b>				ca. 3 Wochen
	„Polyester“ 168 / 148 mm breit	21,50 €/m	20,00 €/m	18,95 €/m	
	„Metalllack“ 168 / 148 mm breit	22,60 €/m	21,05 €/m	19,90 €/m	
	<b>Korrugal® Friesland</b>				ca. 3 Wochen
	„Polyesterlack“ 500 mm breit	33,90 €/m	31,55 €/m	29,85 €/m	
	„Metalllack“ 500 mm breit	36,40 €/m	33,85 €/m	32,05 €/m	

Fixlängen bis 3.000 mm Länge. Die Abrechnung erfolgt in vollen Metern.

**Zubehörpreise – siehe technische Datenblätter.**

**\*\*Bedingungen siehe Logistik.**

# Logistik

## Anlieferungen in NDS, HB, HH Süd und NRW Nord (regional)

**Die Lieferung erfolgt** in Bremen, Hamburg bis an die Elbe sowie Niedersachsen und Nordrhein-Westfalen bis zu der Breitenlinie Münster-Detmold-Goslar **frei Baustelle oder Lager** unabeladen (ausgenommen Inseln ohne Brückenbindung).

Faserzement-Wellplatten ab 100 m<sup>2</sup> werden entladen! Abladung anderer Produkte auf Anfrage.

Mindestabnahme von Profiltafeln bis 7,5 m Länge 3, über 7,5 m Länge 6 und über 10 m Länge 10 Platten/Profil (ausgenommen Lagerware – Mindestabnahme bis 12 m Länge 3 Platten/Profil).

Die Ware kann verpackt oder unverpackt (Umweltschutz) sein. Standardverpackung auf Wunsch 69 €/Paket.

## Anlieferungen überregional bundesweit

325 € Frachtkostenpauschale. Die Lieferung erfolgt unabeladen.

Nicht alle Produkte sind überregional lieferbar! Eine Lieferung von Aluzink-Dachrinnen ist nicht möglich. Ebenso Aluminium- und Stahl-Profiltafeln sowie Licht- und Stegplatten > 3 m Länge.

Mindestabnahme von Profiltafeln 3 Platten/Profil.

Verpackungskosten 69 € (ausgenommen Faserzement-Wellplatten).

## Abholungen ab Werk Harpstedt

**Lagerware ist** nach vorheriger Anmeldung **sofort abholbereit!** Eine Mindestabnahmemenge gibt es nicht.

**Kommissionsware** ist erst nach Fertigmeldung abholbereit. Mindestabnahme von Profiltafeln bis 7,5 m Länge 3, über 7,5 m Länge 6 und über 10 m Länge 10 Platten/Profil.

Die Ware kann verpackt oder unverpackt (Umweltschutz) sein. Standardverpackung auf Wunsch 69 €/Paket.

## Grundsätzliche Bedingungen

Die Abrechnung aller Profile erfolgt nach Plattenbreite.

UV-Schutzverpackung für Licht- und Stegplatten 19 €/Paket.

Einwegpaletten 9,50 € pro angefangene 50 m<sup>2</sup> (nur bei Faserzement-Wellplatten).

Eventuelle Kleinmengen-, Kurz- und Fixlängenzuschläge sowie Schnittkosten siehe Preislisten.

Kleinstmängenzuschlag unter 10 m<sup>2</sup> + 69 €/Lieferung (entfällt bei Abholung ab Werk Harpstedt).

Ausschließliche Zubehöbestellung unter 300 € Netto-Auftragswert + 69 €/Lieferung (entfällt bei Abholung ab Werk Harpstedt).

Logistikpauschale 24,50 €/Auftrag.

Alle Preise zzgl. ges. Mehrwertsteuer.

Desweiteren gelten unsere allgemeinen Geschäftsbedingungen.

**Gültig ab Juni 2023.** Änderungen vorbehalten.

# Stahl-Fassadenpaneel Friesland Golden Oak

(Stülp-schalung-Optik)

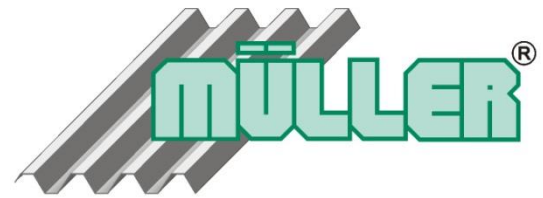

**Unsere Empfehlung! Nie wieder Holz streichen!**

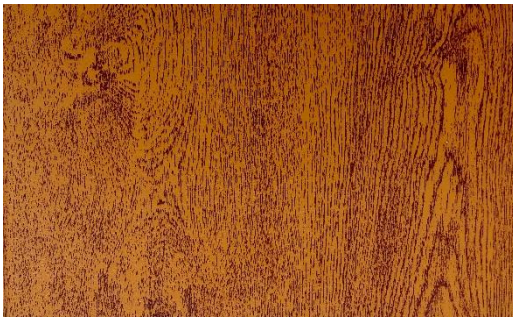
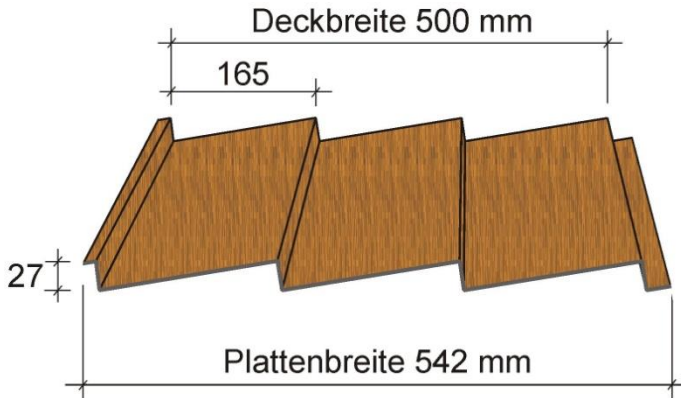

02 Golden Oak

- Einsatzbereiche: Fassade
- Oberfläche: 50 µ zweischichtiger Strukturlack
- Stahlqualität: S320GD + 275 g/m<sup>2</sup> Verzinkung
- Materialdicke: 0,75 mm
- Gewicht: ca. 7,3 kg/m<sup>2</sup>
- Plattenlängen: 1.000 / 1.500 / 3.000 mm  
kostenloser Zuschnitt möglich
- max. Stützweite: 800 mm
- Verfügbarkeit: 2-3 Tage
- Besonderheiten: Rückseitenschutzlack

Befestigung auf Holz		farbig
<b>Edelstahl-Bohrschraube</b> Edelstahl-Bohrschraube 6,5 x 38 mm mit Scheibe und EPDM-Dichtung 16 mm für Untergurtmontage.		-,41 €/Stück
<b>Stahltrapezprofil-Bohrschraube</b> verzinkte Bohrerschraube 4,8 x 35 mm mit Scheibe und EPDM-Dichtung 14 mm für Untergurtmontage.		-,23 €/Stück
<b>Schraubhülse</b> Schraubhülse mit Klemmvorrichtung		9,95 €/Stück

Die Befestigungsanzahl beträgt ca. 5-6 Stück/m<sup>2</sup>.

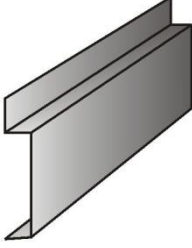
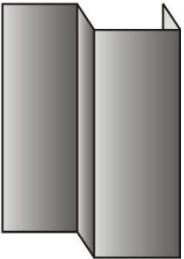
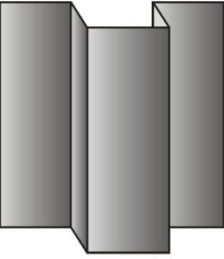
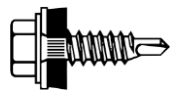
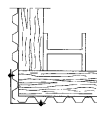
Formteile nach Wunsch auf Anfrage!	farbig
 <p><b>Eckwinkel Friesland Golden Oak</b></p>  <p><b>Sockelprofil Friesland Golden Oak</b></p>  <p><b>Abschlusslisene Friesland Golden Oak</b></p>  <p><b>Zwischenlisene Friesland Golden Oak</b></p> <p><b>Stahl-Flachtafel „Golden Oak“</b> 1.245 mm breit</p>	<p>12,50 €/m (Stücklänge 3.000 mm)</p> <p>10,95 €/m (Stücklänge 3.000 mm)</p> <p>13,50 €/m (Stücklänge 3.000 mm)</p> <p>16,90 €/m (Stücklänge 3.000 mm)</p> <p>28,80 €/m<sup>2</sup> (Stücklänge 3.000 mm)</p>
<p><b>Formteil-Bohrschraube</b> Bohrschraube 4,8 x 20 mm mit Scheibe und EPDM-Dichtung 14 mm zur Befestigung von Stahl-Formteilen.</p>  	<p>-,22 €/Stück</p>

# Aluminium-Fassadenpaneel Korrugal® Wolfsburg

mit sichtbarer Befestigung

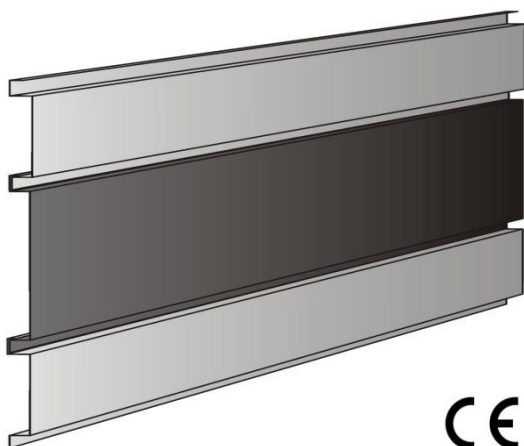
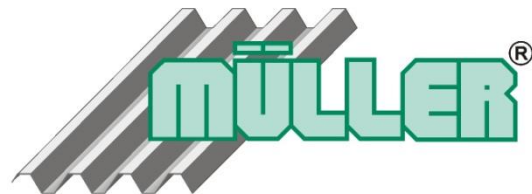

CE



Deckhöhe 310 mm  
oder 210 mm  
oder 150 mm  
oder 110 mm



16 nussbraun



04 ziegelrot



15 rotbraun

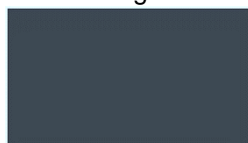

30 anthrazitgrau



06 silbermetallic

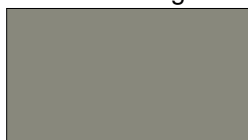

08 dunkelsilber



80 reinweiß



20 chromoxidgrün





03 pfannenrot\*



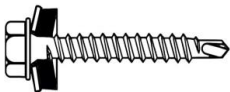

07 schwarz\*

- Einsatzbereich: vorgehängte hinterlüftete Fassade  
 Oberfläche: Metalllack / 25 µ Strukturlack\*  
 Legierung: EN AW-3004 / EN AW-3105  
 Materialdicke: 0,9 / 1,0 mm  
 Gewicht: ca. 3,2 kg/m<sup>2</sup> bei 310 mm Paneelhöhe  
 ca. 3,6 kg/m<sup>2</sup> bei 210 mm Paneelhöhe  
 ca. 4,0 kg/m<sup>2</sup> bei 150 mm Paneelhöhe  
 ca. 4,5 kg/m<sup>2</sup> bei 110 mm Paneelhöhe  
 Profillängen: 500 – 3.000 mm  
 max. Stützweite: 800 mm  
 Verfügbarkeit: ca. 2-3 Wochen  
 Besonderheiten: Verlegerichtung von unten nach oben  
 Sondermaße und weitere Farben auf Anfrage

**Korrugal®**  
 Aluminium von seiner schönsten Seite

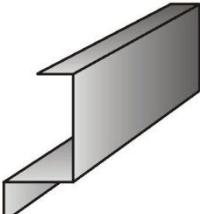
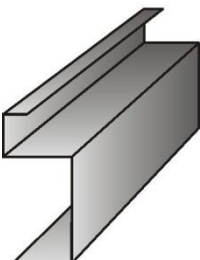
Befestigung auf Holz	farbig
<p><b>Edelstahl-Bohrschraube</b>                      Edelstahl-Bohrschraube 6,5 x 38 mm                      mit Scheibe und EPDM-Dichtung 16 mm.</p> 	<p>-,41 €/Stück</p>
<p><b>Schraubhülse</b>                      Schraubhülse mit Klemmvorrichtung</p> 	<p>9,95 €/Stück</p>

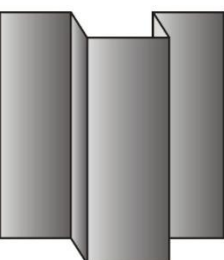
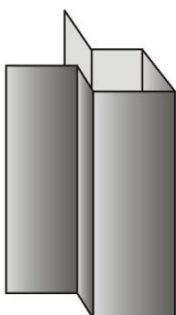
<b>Formteile nach Wunsch auf Anfrage!</b>		<b>farbig</b>
	<b>oberer Paneelabschluss Wolfsburg</b>	11,95 €/m
	<b>unterer Paneelabschluss Wolfsburg</b>	14,50 €/m
	<b>Abschlusslisene Wolfsburg</b>	14,90 €/m
	<b>Zwischenlisene Wolfsburg</b>	18,90 €/m
	<b>Ecklisene Wolfsburg (zweiteilig)</b>	25,90 €/m
<b>Aluminium-Flachtafel „Metallack“</b> 1.250 mm breit		<b>38,00 €/m<sup>2</sup></b> (Stüclänge 2.000 mm)

# Aluminium-Fassadenpaneel Korrugal® Hamburg

mit verdeckter Befestigung

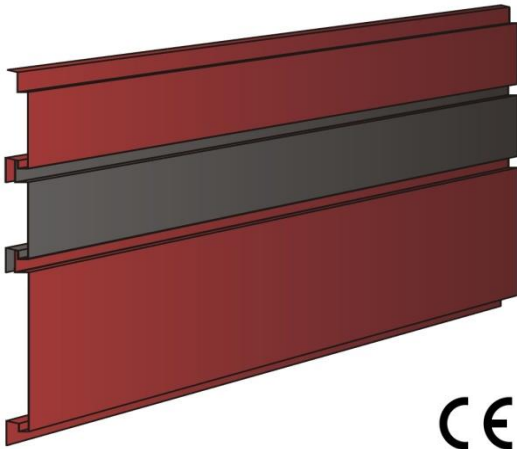

Deckhöhe 266 mm  
oder 166 mm  
oder 106 mm



16 nussbraun



04 ziegelrot



15 rotbraun

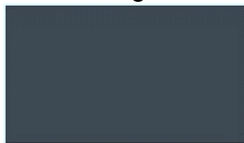

30 anthrazitgrau



06 silbermetallic



08 dunkelsilber



80 reinweiß



20 chromoxidgrün



03 pfannenrot\*

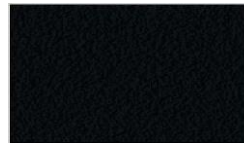

07 schwarz\*

- Einsatzbereich: vorgehängte hinterlüftete Fassade  
 Oberfläche: Metalllack / 25 µ Strukturlack\*  
 Legierung: EN AW-3004 / EN AW-3105  
 Materialdicke: 0,9 / 1,0 mm  
 Gewicht: ca. 3,7 kg/m<sup>2</sup> bei 266 mm Paneelhöhe  
 ca. 4,5 kg/m<sup>2</sup> bei 166 mm Paneelhöhe  
 ca. 5,6 kg/m<sup>2</sup> bei 106 mm Paneelhöhe  
 Profillängen: 500 – 3.000 mm  
 max. Stützweite: 800 mm  
 Verfügbarkeit: ca. 2-3 Wochen  
 Besonderheiten: Verlegerichtung von oben nach unten  
 Sondermaße und weitere Farben auf Anfrage

## Korrugal®

Aluminium von seiner schönsten Seite

### Befestigung auf Holz

blank

#### Edelstahl-Bohrschraube

Edelstahl-Bohrschraube 6,5 x 38 mm  
mit Scheibe und EPDM-Dichtung 16 mm.

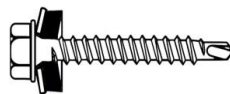

-,32 €/Stück

#### Schraubhülse

Schraubhülse mit Klemmvorrichtung



9,95 €/Stück

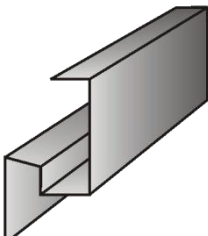
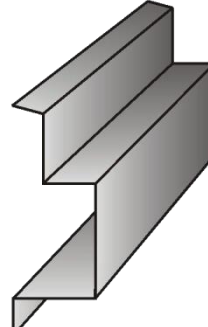
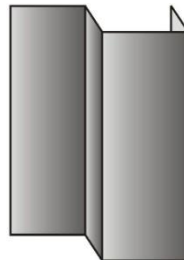
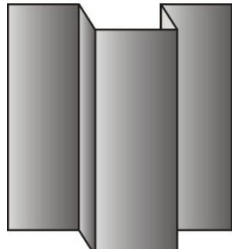
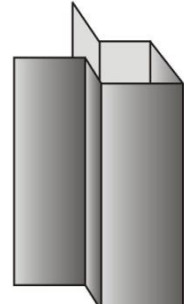

<b>Formteile nach Wunsch auf Anfrage!</b>		<b>farbig</b>
	<b>oberer Paneelabschluss Hamburg</b>	14,50 €/m
	<b>unterer Paneelabschluss Hamburg</b>	18,90 €/m
	<b>Abschlusslisene Hamburg</b>	14,90 €/m
	<b>Zwischenlisene Hamburg</b>	18,90 €/m
	<b>Ecklisene Hamburg</b> (zweiteilig)	25,90 €/m
<b>Aluminium-Flachtafel „Metallack“</b> 1.250 mm breit		38,00 €/m <sup>2</sup> (Stüklänge 2.000 mm)

# Aluminium-Fassadenpaneel Korrugal® Bremen

mit verdeckter Befestigung

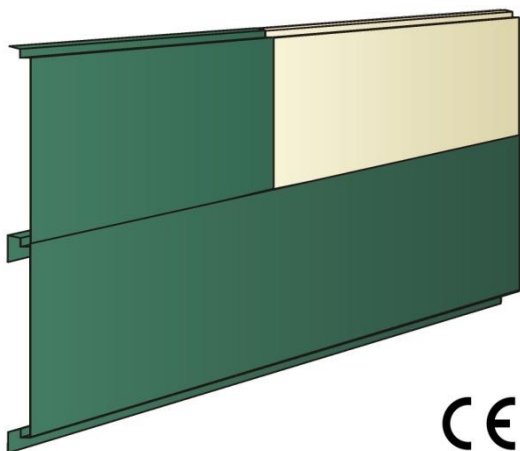
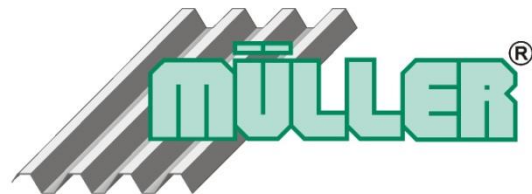

CE



Deckhöhe 266 mm  
oder 166 mm  
oder 106 mm



16 nussbraun



04 ziegelrot



15 rotbraun

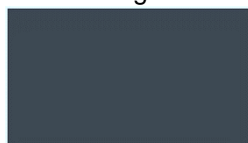

30 anthrazitgrau



06 silbermetallic

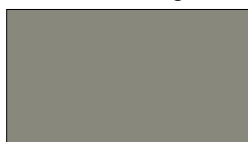

08 dunkelsilber



80 reinweiß



20 chromoxidgrün

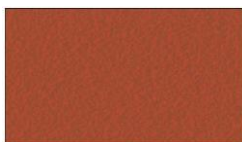

03 pfannenrot\*



07 schwarz\*

- Einsatzbereich: vorgehängte hinterlüftete Fassade  
 Oberfläche: Metalllack / 25 µ Strukturlack\*  
 Legierung: EN AW-3004 / EN AW-3105  
 Materialdicke: 0,9 / 1,0 mm  
 Gewicht: ca. 3,7 kg/m<sup>2</sup> bei 266 mm Paneelhöhe  
 ca. 4,5 kg/m<sup>2</sup> bei 166 mm Paneelhöhe  
 ca. 5,6 kg/m<sup>2</sup> bei 106 mm Paneelhöhe  
 Profillängen: 500 – 3.000 mm  
 max. Stützweite: 800 mm  
 Verfügbarkeit: ca. 2-3 Wochen  
 Besonderheiten: Verlegerichtung von oben nach unten  
 Sondermaße und weitere Farben auf Anfrage

**Korrugal®**  
 Aluminium von seiner schönsten Seite

Befestigung auf Holz	blank
<p><b>Edelstahl-Bohrschraube</b>                      Edelstahl-Bohrschraube 6,5 x 38 mm                      mit Scheibe und EPDM-Dichtung 16 mm.</p>	<p>- ,32 €/Stück</p>
<p><b>Schraubhülse</b>                      Schraubhülse mit Klemmvorrichtung</p>	<p>9,95 €/Stück</p>

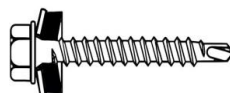

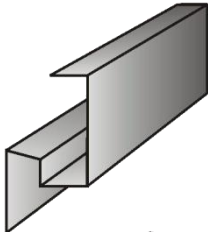
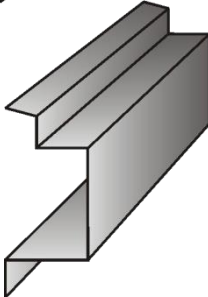
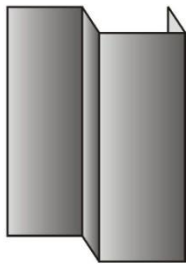
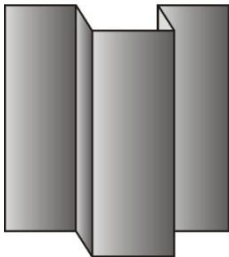
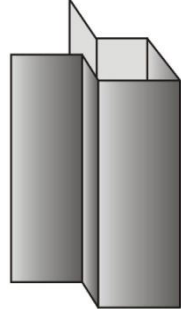
Formteile nach Wunsch auf Anfrage!	farbig
 <p><b>oberer Paneelabschluss Bremen</b></p>	15,90 €/m
 <p><b>unterer Paneelabschluss Bremen</b></p>	17,50 €/m
 <p><b>Abschlusslisene Bremen</b></p>	14,90 €/m
 <p><b>Zwischenlisene Bremen</b></p>	18,90 €/m
 <p><b>Ecklisene Bremen (zweiteilig)</b></p>	25,90 €/m
<p><b>Aluminium-Flachtafel „Metallack“</b> 1.250 mm breit</p>	<p>38,00 €/m<sup>2</sup> (Stücklänge 2.000 mm)</p>

# Aluminium-Fassadenpaneel Korrugal® Hannover

mit verdeckter Befestigung

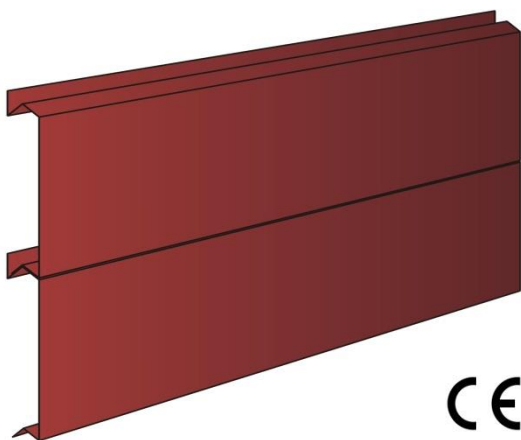

Deckhöhe 255 mm  
oder 155 mm

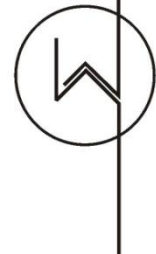

Einsatzbereich: vorgehängte hinterlüftete Fassade  
 Oberfläche: Metallack / 25 µ Strukturlack\*  
 Legierung: EN AW-3004 / EN AW-3105  
 Materialdicke: 0,9 / 1,0 mm  
 Gewicht: ca. 3,9 kg/m<sup>2</sup> bei 255 mm Paneelhöhe  
 ca. 4,8 kg/m<sup>2</sup> bei 155 mm Paneelhöhe  
 Profillängen: 500 – 3.000 mm  
 max. Stützweite: 800 mm  
 Verfügbarkeit: ca. 2-3 Wochen  
 Besonderheiten: Verlegerichtung von unten nach oben  
 Sondermaße und weitere Farben auf Anfrage

**Korrugal®**  
 Aluminium von seiner schönsten Seite

Befestigung auf Holz		blank
<b>Edelstahl-Bohrschraube</b> Edelstahl-Bohrschraube 6,5 x 38 mm mit Scheibe und EPDM-Dichtung 16 mm.		-,32 €/Stück
<b>Schraubhülse</b> Schraubhülse mit Klemmvorrichtung		9,95 €/Stück

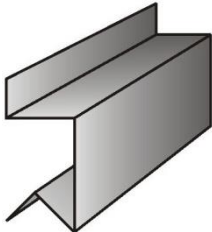
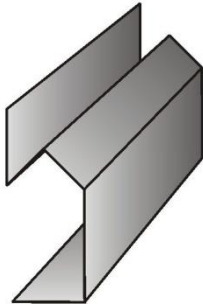
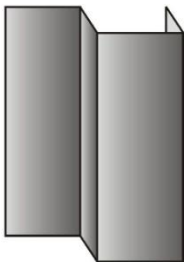
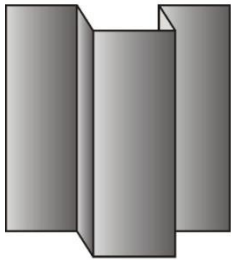
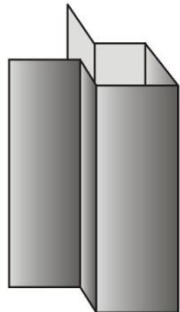
<b>Formteile nach Wunsch auf Anfrage!</b>		<b>farbig</b>
	<b>oberer Paneelabschluss Hannover</b>	14,50 €/m
	<b>unterer Paneelabschluss Hannover</b>	14,50 €/m
	<b>Abschlusslisene Hannover</b>	14,90 €/m
	<b>Zwischenlisene Hannover</b>	18,90 €/m
	<b>Ecklisene Hannover (zweiteilig)</b>	25,90 €/m
<b>Aluminium-Flachtafel „Metallack“</b> 1.250 mm breit		<b>38,00 €/m<sup>2</sup></b> (Stücklänge 2.000 mm)

# Aluminium-Fassadenpaneel Korrugal® Emden

mit verdeckter Befestigung

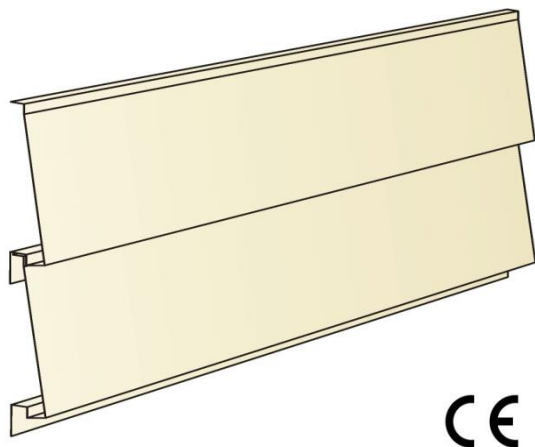
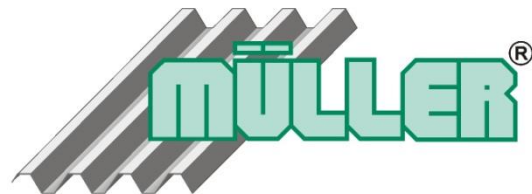

CE

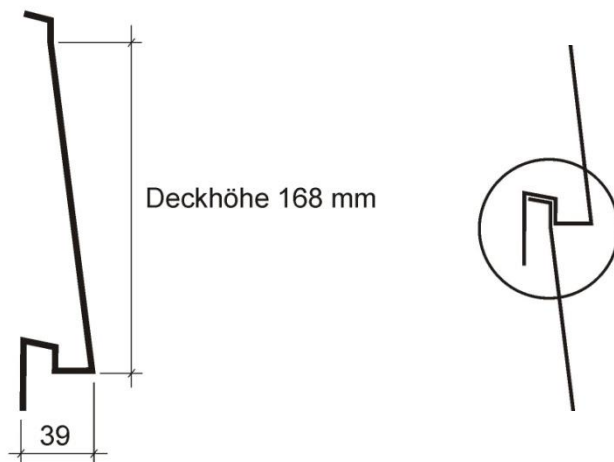

Einsatzbereich: vorgehängte hinterlüftete Fassade  
 Oberfläche: Metalllack / stucco Polyesterlack\*  
 Legierung: EN AW-3004 / EN AW-3005  
 Materialdicke: 0,9 / 1,0 mm (Metalllack) / 0,7mm (Polyester)  
 Gewicht: ca. 4,3 kg/m<sup>2</sup> / ca. 3,3 kg/m<sup>2</sup>  
 max. Stützweite: 800 mm  
 Verfügbarkeit: ca. 2-3 Wochen  
 Besonderheiten: Verlegerichtung von oben nach unten  
 Sondermaße und weitere Farben auf Anfrage

**Korrugal®**  
 Aluminium von seiner schönsten Seite

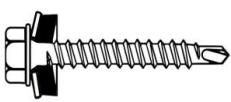
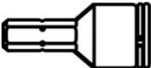
Befestigung auf Holz	blank
<b>Edelstahl-Bohrschraube</b> Edelstahl-Bohrschraube 6,5 x 38 mm mit Scheibe und EPDM-Dichtung 16 mm.	 <p>-,32 €/Stück</p>
<b>Schraubhülse</b> Schraubhülse mit Klemmvorrichtung	 <p>9,95 €/Stück</p>

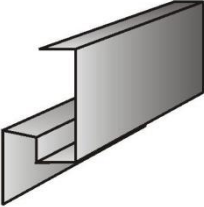
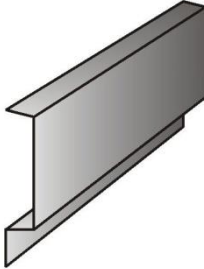
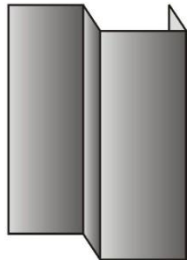
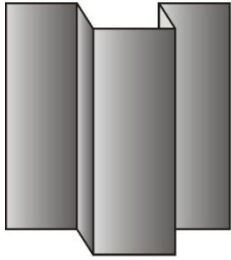
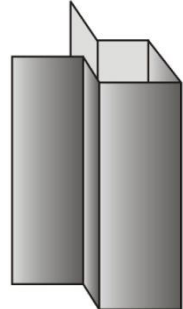
Formteile nach Wunsch auf Anfrage!	farbig
 <p><b>oberer Paneelabschluss Emden</b></p>	14,50 €/m
 <p><b>unterer Paneelabschluss Emden</b></p>	10,50 €/m
 <p><b>Abschlusslisene Emden</b></p>	14,90 €/m
 <p><b>Zwischenlisene Emden</b></p>	18,90 €/m
 <p><b>Ecklisene Emden (zweiteilig)</b></p>	25,90 €/m
<p><b>Aluminium-Flachtafel „Metallack“</b> 1.250 mm breit  <b>„stucco-Polyester“</b> 1.230 mm breit</p>	<p>38,00 €/m<sup>2</sup>            (Stüklänge 2.000 mm)</p>

# Aluminium-Fassadenpaneel Korrugal® Oldenburg

mit verdeckter Befestigung

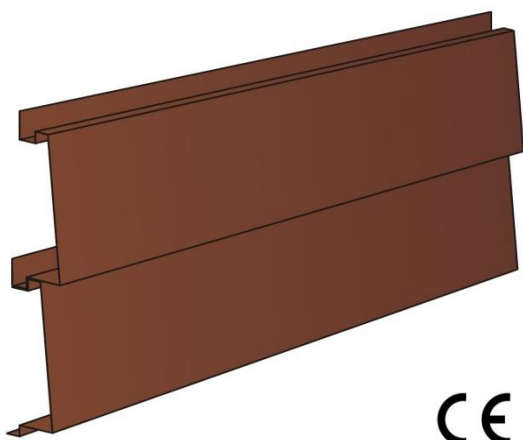
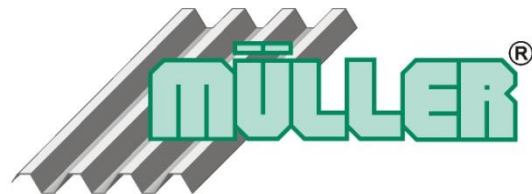

CE

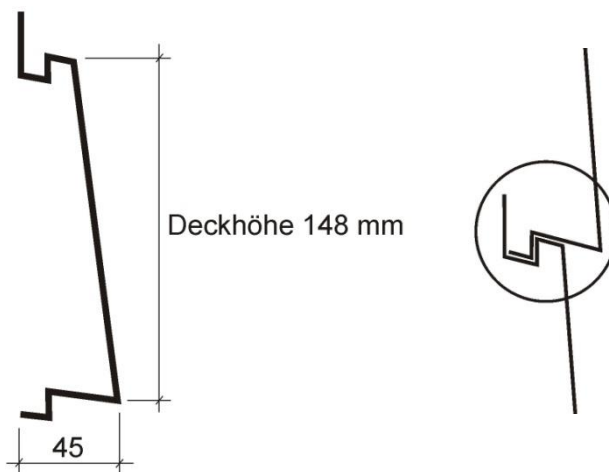

16 nussbraun



04 ziegelrot



15 rotbraun

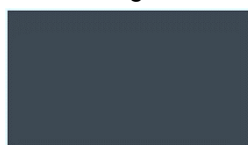

30 anthrazitgrau



06 silbermetallic

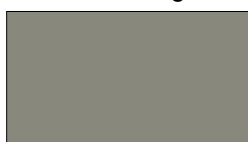

08 dunkelsilber



80 reinweiß



20 chromoxidgrün



17 stucco-braun\*

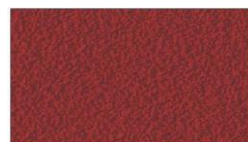



09 stucco-rot\*



21 stucco-schwarzgrau\*

- Einsatzbereich: vorgehängte hinterlüftete Fassade  
 Oberfläche: Metalllack / stucco Polyesterlack\*  
 Legierung: EN AW-3004 / EN AW-3005  
 Materialdicke: 0,9 / 1,0 mm (Metalllack) / 0,7mm (Polyester)  
 Gewicht: ca. 5,1 kg/m<sup>2</sup> / ca. 4,0 kg/m<sup>2</sup>  
 max. Stützweite: 800 mm  
 Verfügbarkeit: ca. 2-3 Wochen  
 Besonderheiten: Verlegerichtung von unten nach oben  
 Sondermaße und weitere Farben auf Anfrage

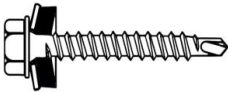
**Korrugal®**  
 Aluminium von seiner schönsten Seite

Befestigung auf Holz	blank
<p><b>Edelstahl-Bohrschraube</b>                      Edelstahl-Bohrschraube 6,5 x 38 mm                      mit Scheibe und EPDM-Dichtung 16 mm.</p>	<p></p> <p>-,32 €/Stück</p>
<p><b>Schraubhülse</b>                      Schraubhülse mit Klemmvorrichtung</p>	<p></p> <p>9,95 €/Stück</p>

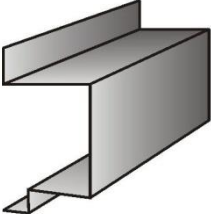
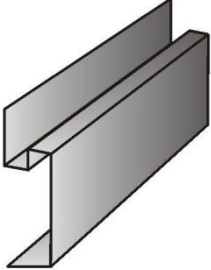
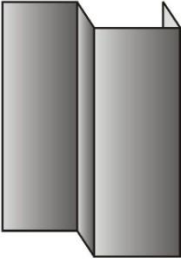
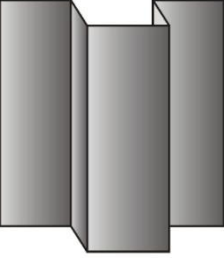
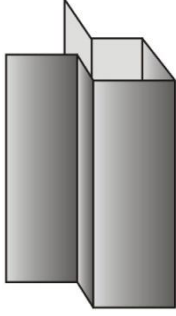

Formteile nach Wunsch auf Anfrage!		farbig
	<b>oberer Paneelabschluss Oldenburg</b>	15,90 €/m
	<b>unterer Paneelabschluss Oldenburg</b>	15,90 €/m
	<b>Abschlusslisene Oldenburg</b>	14,90 €/m
	<b>Zwischenlisene Oldenburg</b>	18,90 €/m
	<b>Ecklisene Oldenburg (zweiteilig)</b>	25,90 €/m
<b>Aluminium-Flachtafel „Metallack“</b> 1.250 mm breit <b>„stucco-Polyester“</b> 1.230 mm breit		<b>38,00 €/m<sup>2</sup></b> (Stüçklänge 2.000 mm)

# Aluminium-Fassadenprofil Korrugal® Friesland

mit sichtbarer Befestigung

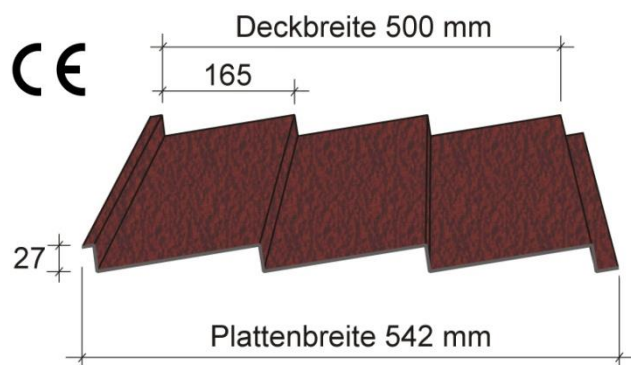
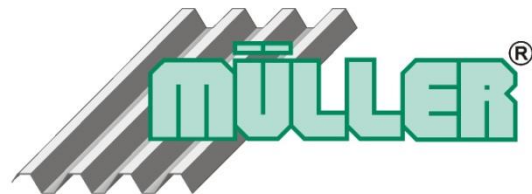





Einsatzbereich: vorgehängte hinterlüftete Fassade  
 Oberfläche: Metalllack / stucco Polyesterlack\*  
 Legierung: EN AW-3004 / EN AW-3005  
 Materialdicke: 0,9 / 1,0 mm (Metalllack) / 0,7mm (Polyester)  
 Gewicht: ca. 2,3 kg/m<sup>2</sup> / ca. 2,9 kg/m<sup>2</sup>  
 max. Stützweite: 800 mm  
 Verfügbarkeit: ca. 2-3 Wochen  
 Besonderheiten: Verlegerichtung von unten nach oben

**Korrugal®**  
 Aluminium von seiner schönsten Seite

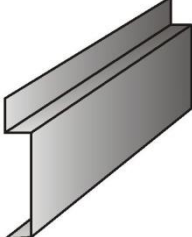
Befestigung auf Holz		farbig
<b>Edelstahl-Bohrschraube</b> Edelstahl-Bohrschraube 6,5 x 38 mm mit Scheibe und EPDM-Dichtung 16 mm.		-,41 €/Stück
<b>Schraubhülse</b> Schraubhülse mit Klemmvorrichtung		9,95 €/Stück

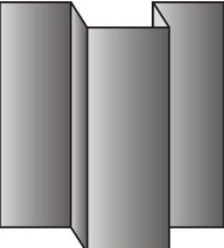
Die Befestigungsanzahl beträgt ca. 5-6 Stück/m<sup>2</sup>.

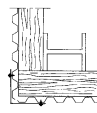
Formteile nach Wunsch auf Anfrage!	farbig
 <p><b>Eckwinkel Friesland</b></p>	<p>14,95 €/m</p>
 <p><b>Sockelprofil Friesland</b></p>	<p>11,95 €/m</p>
 <p><b>Abschlusslisene Friesland</b></p>	<p>14,90 €/m</p>
 <p><b>Zwischenlisene Friesland</b></p> <p><b>Aluminium-Flachtafel „Metallack“</b> 1.250 mm breit  <b>„stucco-Polyester“</b> 1.230 mm breit</p>	<p>18,90 €/m</p> <p>38,00 €/m<sup>2</sup> (Stüklänge 2.000 mm)</p>
<p><b>Aluminium-Bohrschraube für Formteile</b>          Aluminium-Bohrschraube 5,6 x 20 mm mit          Scheibe und EPDM-Dichtung 14 mm          zur Befestigung von Aluminium-Formteilen.</p>  	<p>-,38 €/Stück</p>